

MOUNT BLANC

KINKIET

MODEL 1,2,3

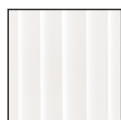

NAT. BIAŁY



ECRU

MODEL 1,2,3



MOSIĄDZ
POLER

MODEL 1,2



CZERNY
POŁYSK

MODEL 3



SALT PEPPER



CAMEL



DARK ELEPHANT

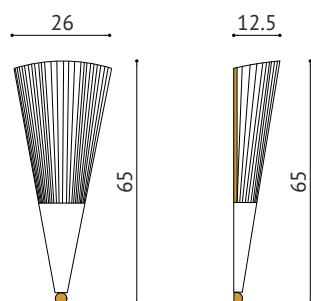

MODEL 1:

ścięty stożek czerni połysk z mosiężną kulką w polerze + abażurek powlekany tasiemką z mosiężnymi listewkami na bocznych krawędziach.

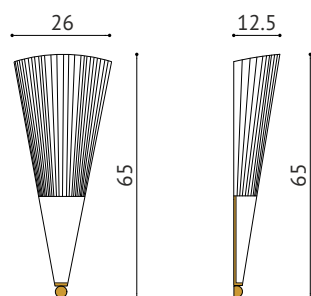
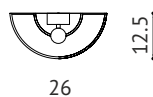

MODEL 2:

ścięty stożek czerni połysk z mosiężną obwódką wpuszczoną w trzy krawędzie stożka + mosiężna kulka w polerze + abażurek powlekany tasiemką

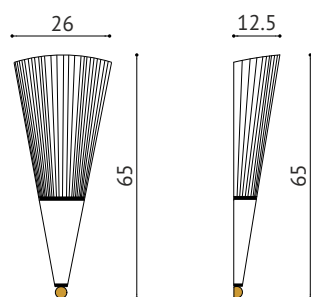
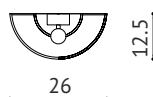

MODEL 3:

ścięty stożek częściowo lakierowany na czerni połysk (dolna i górna płaszczyzna oraz tył), środek wypełniony skórą naturalną w trzech możliwych kolorach) + mosiężna kulka w polerze + abażurek powlekany tasiemką

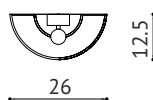

OPIS:

Kinkiet MOUNT BLANC składa się z abażuru wykonanego z włoskiej tasiemki połączonego z podstawą w kształcie ściętego stożka. Podstawa wykonana jest z litego drewna lakierowanego na czerni wysoki połysk. Kinkiet posiada u dołu podstawy ozdobną kulkę mosiężną. Uchwyt ścienny, niezbędny do montażu lampy wykończony jest w kolorze białym.

Ciekawy, wachlarzykowy kształt sprawia, że lampa nadaje się zarówno do wnętrz domowych (sypialni, salonu, łazienki, przedpokoju) jak i do wnętrz hotelowych.

MATERIAŁY:

- abażurek - wstążka (w WERSJI 1 wykończona listewkami w polerze)
- podstawa - lite drewno lakierowane na czerni połysk lub częściowo powlekane skórą naturalną
- kulka i boczne listwy - mosiądz poler

DOSTĘPNE KOLORY:

- kolory tasiemki: naturalny biały, ecru (jak na zdjęciu)
- kolory skóry: salt pepper, kamel, dark elephant
- kulka i boczne listwy - mosiądz poler

DOSTĘPNE ROZMIARY:

- wys/szer/gł 65cm, 26cm, 12,5cm

UWAGI:

- źródło światła 1 x E14
- moc 1 x max. 11W LED
- klasa szczelności IP20

**Dane zawarte na stronie są wyłącznie informacją handlową i nie stanowią oferty w myśl art. 66, paragraf 1. Kodeksu Cywilnego. Zależy do kontaktu w sprawie indywidualnych wycen.*